

CE

SUMAKE®

**NARZĘDZIA  
PNEUMATYCZNE**

## Zszywacz Pneumatyczny 90/25

### DANE TECHNICZNE

Długość / Wysokość / Szerokość (mm)	245 / 195 / 59	<b>Wibracje*</b>	<b>Hałas</b>	<b>Uwaga</b>
Ciśnienie max. (bar)	7.5			
Ciśnienie robocze (bar)	4 - 7	12.6 m/s <sup>2</sup>	ciśnienie akustyczne 91 dB	Konieczne używanie okularów ochronnych w trakcie pracy z narzędziem
Waga (kg)	1.2		Poziom hałas 97 dB	
Przyłącze powietrza	1/4"			

\* Wibracje emitowane przez narzędzie mogą się różnić od podanej wartości całkowitej w zależności od sposobu, w którym narzędzie jest używane.

# DEKLARACJA ZGODNOŚCI URZĄDZENIA Z NORMAMI UE

**Producent:** SUMAKE INDUSTRIAL CO.,LTD.

**Adres:** 4F,-NO. 351, YANGGUANG ST., NEIHU DISTRICT  
TAIPEI CITY 114, TAIWAN

*niniejszym deklaruje,  
że :*

**90/25**

**ZSZYWACZ PNEUMATYCZNY**

- jest zgodna z przepisami dyrektywy maszynowej (98/37/EC), z późniejszymi zmianami, oraz krajowymi przepisami wykonawczymi:

-oraz została przebadana zgodnie z: EN 792-13

Taipei, Tajwan

Lip / 05 / 2007



Podpis

**MIKE SU**

Imię i nazwisko



## UWAGA!

Przed rozpoczęciem pracy przeczytaj uważnie instrukcję ze szczególnym uwzględnieniem instrukcji bezpieczeństwa. W razie wątpliwości skontaktuj się z dostawcą narzędzia.

Przez rozpoczęciem pracy z narzędziem należy określić środki bezpieczeństwa w celu ochrony operatora, opierając się na ocenie zagrożeń w miejscu pracy, z uwzględnieniem wszystkich części cyklu pracy takich jak czas, gdy urządzenie jest wyłączone i kiedy pracuje na biegu jałowym.

### ■ Rozmiar zszywek

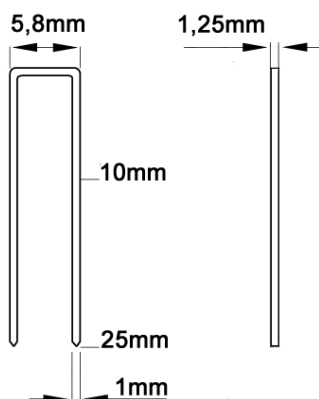

Korona (mm)	5.8
Grubość (mm)	1
Szerokość (mm)	1.25
Długość (mm)	10 - 25
Magazynek (szt)	100

### ■ Podstawowe zastosowania

Narzędzie zostało zaprojektowane do pracy z drewnem i materiałami drewnopodobnymi. Najczęściej wykorzystywane jest do montażu mebli, okien i drzwi, podłóg oraz boazerii. Nie wolno używać narzędzia do obróbki innych materiałów niż drewno, skóry, materiały drewnopodobne i papierowe.



## UWAGA!

Nie wolno używać narzędzia do betonu, cegieł lub stali. Nie uruchamiaj narzędzia jeżeli zszywki są zablokowane, ponieważ może to spowodować uszkodzenie narzędzia.

## Instrukcje bezpieczeństwa

- Używaj jedynie zszywek wyszczególnionych w specyfikacji.
- Używaj jedynie elementów zasilania oraz olejów wyszczególnionych w specyfikacji.
- Zszywacze wyposażone w spust szybkostrzelny i zabezpieczenie spustu muszą nosić ostrzeżenie „Nie używać na rusztowaniach ani drabinach” i nie mogą być one stosowane do pewnych celów, np.:
  - ▶ Nie wolno używać zszywacza na rusztowaniach, drabinach i podobnych konstrukcjach, a także na stanowiskach pracy, do których trzeba dostać się po drabinie bądź rusztowaniu.
  - ▶ Nie wolno używać zszywacza do pracy na niestabilnych, ruchomych lub pochyłych podłożach,
  - ▶ Nie wolno używać zszywacza do wykonywania zabezpieczeń transportowych, np. do zamykania pojazdów i wagonów.

- Niektóre modele zszywaczy muszą być wyposażone w zabezpieczenie spustu, która zapobiega wystrzeleniu zszywki jeśli głowica zszywacza nie dotyka powierzchni obiektu. Zszywacze takie są oznaczane za pomocą odwróconego trójkąta (▼) i nie mogą być stosowane bez prawidłowego zabezpieczenia spustu.
- Zabezpieczenie spustu nie jest wymagane w przypadku zszywaczy, które nadają najcięższym stosowanym zszywkom wyłącznie prędkość spadania swobodnego, która nie przekracza progu dopuszczalnego zagrożenia obrażeniami. Takie narzędzia nie są oznaczane odwróconym trójkątem.
- Do konserwacji lub napraw mogą być stosowane jedynie oryginalne części zamienne.
- Naprawy mogą być wykonywane jedynie przez przedstawicieli wyszczególnionych przez producenta lub przez wyspecjalizowane serwisy, z należyтым uwzględnieniem informacji podanych w instrukcji obsługi.
- Urządzenia montażowe, których celem jest mocowanie zszywaczy na podstawie, np. na stole roboczym, muszą zostać zaprojektowane przez ich producenta w taki sposób, aby zszywacz być zainstalowany w sposób gwarantujący bezpieczeństwo obsługi, np. zapobiegając jego uszkodzeniom, skręcaniu lub przesuwaniu.
- Zszywacze mogą być podłączane wyłącznie do linii powietrza, w których ciśnienie nie przekracza maksymalnej wartości ciśnienia roboczego narzędzia o więcej niż 10%. Jeśli ciśnienie jest wyższe, wówczas linia sprężonego powietrza musi zostać wyposażona w reduktor ciśnienia z zaworem bezpieczeństwa.
- Należy zwrócić szczególną uwagę by nie przekraczać maksymalnego ciśnienia przewidzianego dla narzędzia.
- Narzędzie powinno być eksploatowane wyłącznie przy najniższym ciśnieniu wymaganym dla procesu pracy, aby uniknąć wysokich poziomów hałasu, zwiększenia zużycia oraz awarii.
- Tlen i inne palne gazy nie mogą być stosowane jako źródło zasilania zszywaczy pneumatycznych.
- W miejscu pracy należy nosić narzędzie trzymając je wyłącznie za jego uchwyt i nie naciskając spustu. Nie wolno przenosić narzędzia trzymając za przewód.
- Podczas czyszczenia, serwisowania, regulacji lub przerw w pracy należy zawsze odłączać narzędzie od sprężonego powietrza.
- Należy nosić okulary ochronne
- Nie wolno stosować zaworów zwrotnych ani innych złączek powodujących pozostawanie sprężonego powietrza w narzędziu.
- Konieczne jest aby sprężone powietrze było podłączane wyłącznie przez szybkozłączkę, a po odłączeniu od sprężonego powietrza urządzenie było doprowadzone do stanu bezciśnieniowego.
- Podczas podłączania lub odłączania sprężonego powietrza nie wolno zbliżać rąk i innych części ciała w okolice wylotu narzędzia.
- Nie wolno kierować narzędzia w swoją stronę ani w stronę innych osób bądź zwierząt.
- Nie wolno używać narzędzia na rusztowaniach, drabinach itp.

## Instrukcja użytkowania

### ■ **Doprowadzenie i podłączenie sprężonego powietrza**

- W celu zapewnienia odpowiedniego smarowania zaleca się zastosowanie smarownicy w linii sprężonego powietrza. Odpowiednie smarowanie zwiększa efektywność i trwałość narzędzia. Sprawdzaj poziom oleju w smarownicy codziennie.
- Powietrze doprowadzone do narzędzia powinno być wolne od zanieczyszczeń i wilgoci mogących powodować awarie lub powstawanie rdzy wewnątrz narzędzia. W tym celu konieczne jest zastosowanie filtra w linii sprężonego powietrza. Filtr należy sprawdzać codziennie i w razie potrzeby opróżniać.
- W celu osiągnięcia lepszej wydajności stosuj szybkozłączki 3/8" o średnicy wewnętrznej 8mm.

Poniższy rysunek przedstawia prawidłowy sposób podłączenia narzędzia i elementów instalacji sprężonego powietrza:

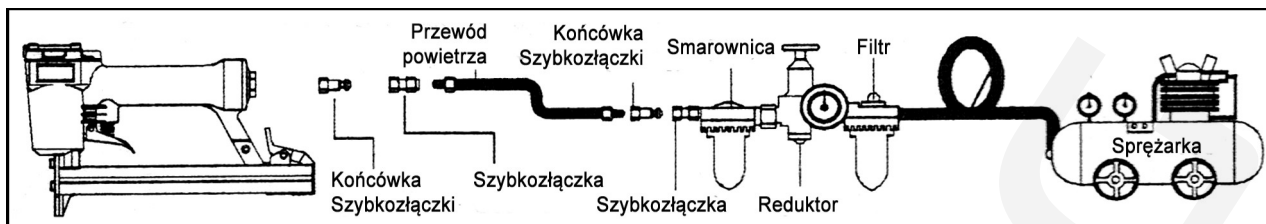

### ■ **Smarowanie i konserwacja**

- Przed pierwszym użyciem konieczne jest nasmarowanie narzędzia.
- Jeśli stosujesz smarownicę, ręczne smarowanie narzędzia nie jest konieczne codziennie. W przypadku braku smarownicy należy nasmarować narzędzie ręcznie przed każdym uruchomieniem. Procedurę tę trzeba powtarzać również podczas pracy narzędzia.
- W celu ręcznego nasmarowania narzędzia wlej kilka kropli specjalnego oleju do narzędzi pneumatycznych poprzez końcówkę szybkozłączki. Nie wlewaj detergentów ani dodatków do oleju.
- Po każdym nasmarowaniu należy dokładnie wyczyścić narzędzie. Pozostawiony olej może spowodować uszkodzenie oringów i w konsekwencji awarię narzędzia.
- Bezpośrednio po ręcznym nasmarowaniu uruchom na krótko narzędzie.

### ■ **Ładowanie magazynka**



Podczas podłączania lub odłączania sprężonego powietrza nie wolno zbliżać rąk i innych części ciała w okolice wylotu narzędzia.



Nie wolno kierować narzędzia w swoją stronę ani w stronę innych osób bądź zwierząt.

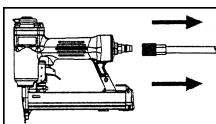

Odłącz przewód sprężonego powietrza.

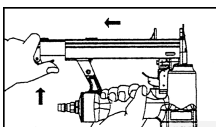

Trzymając zszywacz wylotem ku górze zwolnij blokadę i wysuń osłonę magazynka.

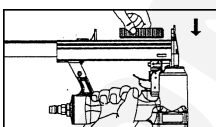

Włóż zszywki do magazynka ostrymi końcami w górę. Upewnij się, że zszywki nie są zabrudzone bądź uszkodzone.

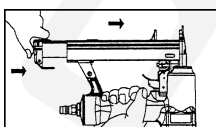

Wsuń osłonę magazynka aż do zatrzaśnięcia blokady.

## ■ Obsługa narzędzia

### UWAGA!



Chroń swoje oczy i uszy. Zakładaj okulary ochronne z bocznymi osłonami oraz słuchawki ochronne. Pracodawcy i użytkownicy są odpowiedzialni za zapewnienie użytkownikowi lub osobom znajdującym się w pobliżu pracującego narzędzia odpowiednich środków zabezpieczających.



Sprawdź i wymień uszkodzone lub zużyte elementy na narzędziu. Etykiety ostrzegawcze bezpieczeństwa na narzędziu muszą być wymienione, jeżeli są nieczytelne.

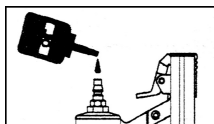

Wlej kilka kropli oleju do narzędzi pneumatycznych poprzez końcówkę szybkozłączki.

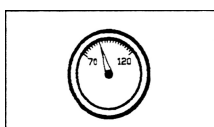

Ustaw ciśnienie na około 4.8 bar (70 PSI)

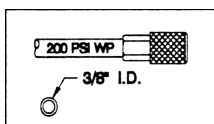

Podłącz przewód do instalacji używając przewodu o średnicy wewnętrznej 10mm (3/8"). Upewnij się, że znamionowe ciśnienie robocze węża wynosi minimum 14 bar (200 PSI) i że jest on wyposażony w szybkozłączkę.

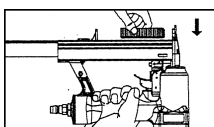

załaduj zszywki do magazynka postępując zgodnie z instrukcją.

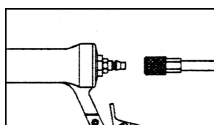

Podłącz zszywacz do przewodu sprężonego powietrza z szybkozłączką. Przy podłączaniu nie kieruj zszywacza w stronę swoją, innych osób ani zwierząt.

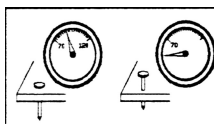

Sprawdź głębokość wbijania zszywek na próbnym kawałku materiału. Ustaw pożądaną głębokość wbijania regulując ciśnienie. Pamiętaj by nie przekraczać maksymalnego ciśnienia 7.5 bar

## ■ Mechanizm zabezpieczenia spustu

### ● Obsługa mechanizmu zabezpieczenia spustu

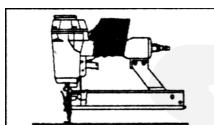

Zdejmij palec ze spustu i dociśnij głowicę zszywacza do punktu, w którym ma zostać wbita zszywka.

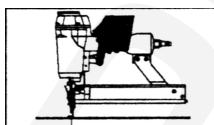

Gdy mechanizm blokowania spustu jest dociśnięty do powierzchni, wciśnięcie spustu spowoduje wystrzelenie zszywki.

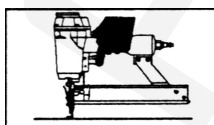

Zwolnij spust i przesuń narzędzie do następnego punktu powtarzając niniejszą procedurę.

## ● Sprawdzanie poprawności działania mechanizmu zabezpieczenia spustu

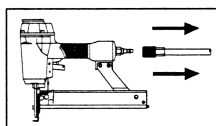

Odłącz przewód sprężonego powietrza od narzędzia.

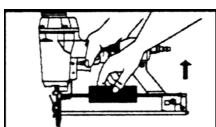

Opróżnij magazynek.

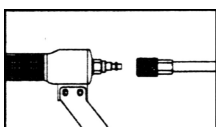

Podłącz przewód sprężonego powietrza do narzędzia.

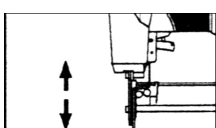

Upewnij się, że spust oraz mechanizm blokowania spustu przesuwają się w górę i w dół bez blokowania.

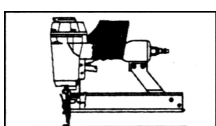

Dociśnij głowicę do powierzchni bez wciskania spustu. Nie powinno dojść do uruchomienia cyklu. Jeśli cykl zostanie uruchomiony natychmiast zaprzestań używania narzędzia.

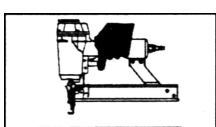

Odsuń zszywacz od powierzchni i wciśnij spust. Nie powinno dojść do uruchomienia cyklu. Jeśli cykl zostanie uruchomiony natychmiast zaprzestań używania narzędzia.

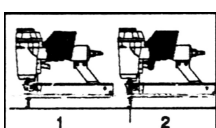

Dociśnij głowicę do powierzchni i wciśnij spust. Cykl powinien zostać uruchomiony.

## ■ Usuwanie zaciętych zszywek

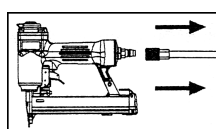

Odłącz przewód sprężonego powietrza od narzędzia.

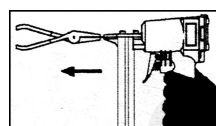

Zszywka zacięta w obszarze głowicy:  
• Odłącz narzędzie od przewodu powietrza.  
• Chwyć zaciętą zszywkę obcęгами i usuń.

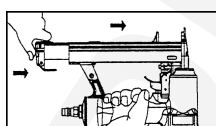

Zszywka zacięta wewnątrz magazynka:  
• Odłącz narzędzie od przewodu powietrza.  
• Zwolnij blokadę i wysuń osłonę magazynka  
• Usuń zaciętą zszywkę.  
• Wsuń osłonę magazynka aż do zatrzaśnięcia blokady.



## ■ Czyszczenie narzędzia



Nigdy nie używaj benzyny lub innych łatwopalnych płynów do czyszczenia narzędzia. Opary w narzędziu mogą eksplodować powodując śmierć lub poważne uszkodzenie ciała.

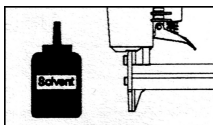

Rozpuszczalniki stosowane do czyszczenia głowicy mogą wchodzić w reakcję z substancjami smarującymi powodując gromadzenie się osadu w obszarze głowicy. Upewnij się, że narzędzie jest dokładnie osuszone po czyszczeniu.

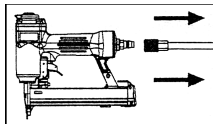

Odłącz przewód sprężonego powietrza od narzędzia.

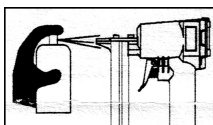

Usuń nagromadzony osad przy użyciu nafty, benzyny lub oleju napędowego. Nie dopuść by rozpuszczalnik dostał się do cylindra gdyż może to spowodować poważne uszkodzenia. Dokładnie osusz narzędzie przed użyciem.