

Seria MCS200

System wielopiętrowy
Zawory elektromagnetyczne serii SF2000

- DC 24V
- 25-stykowe przyłącze typu D-Sub
- Prosty montaż

Kolor kabla	Nr. Styku	Nr. Cewki	
Czarny	1	S-1	→ S-1
Brazowy/biały	14	S-2	→ S-2
Brazowy	2	S-3	→ S-3
Czerwony/biały	15	S-4	→ S-4
Czerwony	3	S-5	→ S-5
Pomarańczowy/biały	16	S-6	→ S-6
Pomarańczowy	4	S-7	→ S-7
Zielony/biały	17	S-8	→ S-8
Złoty	5	S-9	→ S-9
Niebieski/biały	18	S-10	→ S-10
Zielony	6	S-11	→ S-11
Fioletowy/biały	19	S-12	→ S-12
Niebieski	7	S-13	→ S-13
Czerwony/biały	20	S-14	→ S-14
Fioletowy	8	S-15	→ S-15
Pomarańczowy/czarny	21	S-16	→ S-16
Szary	9	S-17	→ S-17
Złoty/czarny	22	S-18	→ S-18
Biały	10	S-19	→ S-19
Zielony/czarny	23	S-20	→ S-20
Jasny zielony	12	S-21	→ S-21
Szary/czarny	24	S-22	→ S-22
Różowy/czarny	25	COM	→ COM
Czarny/biały	13		→ GROUND
Różowy	11	UZIEMIENIE	→ GROUND

Gniazdo D-Sub z kablem MCS25-SC-30

Dwa gniazda D-Sub połączone kablem MCS25-DC-10

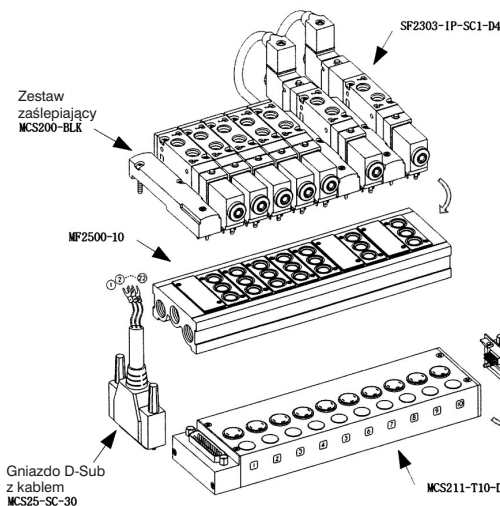
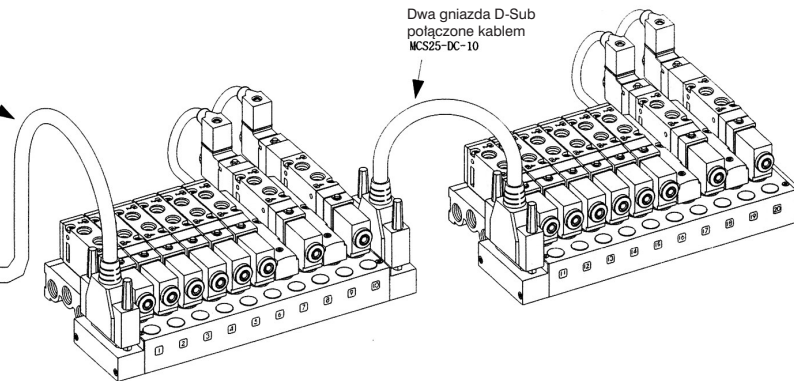

Płyta jednomodułowa IP40

Kod zamówienia MCS211-T10-D4

Płyta dwumodułowa IP40

Kod zamówienia MCS221-T10-D4

Przyłącze D-Sub	Gniazdo D-Sub z kablem	Dwa gniazda D-Sub połączone kablem	Zestaw zaślepiający	Dodatkowy zespół zasilający
Kod zamówienia MCS200-JM	Kod zamówienia MCS25-SC-30 (3m) MCS25-SC-50 (5m) MCS25-SC-100(10m)	Kod zamówienia MCS25-DC-05 (0,5m) MCS25-DC-10 (1m)	Kod zamówienia MCS200-BLK	Kod zamówienia MCS200-JC

Kod zamówienia

MSC2 1 1 - T04 - D4

Seria	Funkcja	Przyłącze D-SUB	Możliwość podłączenia do:	Napięcie
MCS2: SF2000 1/8 5 drogowy	0 Brak 1 Płyta jednomodułowa 2 Płyta dwumodułowa	0 Brak 1 25 stykowe przyłącze D-Sub	0 Brak T04 4 zaworów T06 6 zaworów T08 8 zaworów T10 10 zaworów T12 12 zaworów T14 14 zaworów	0 Brak D4 DC 24V

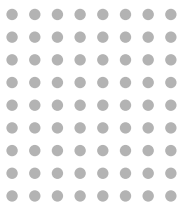

MCS211-T10-D4

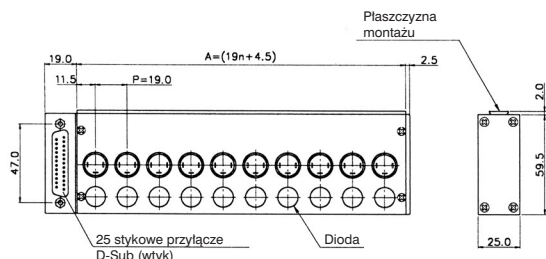

MCS221-T10-D4

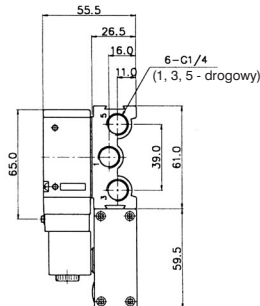
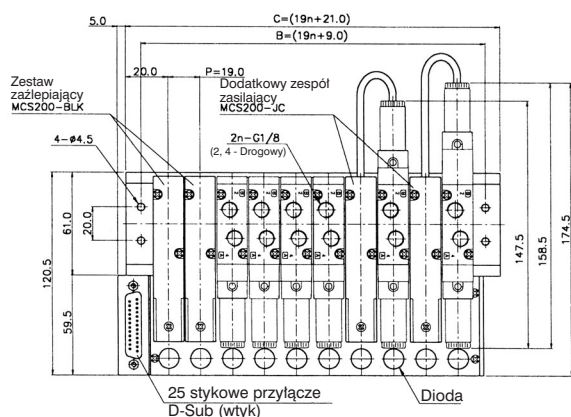
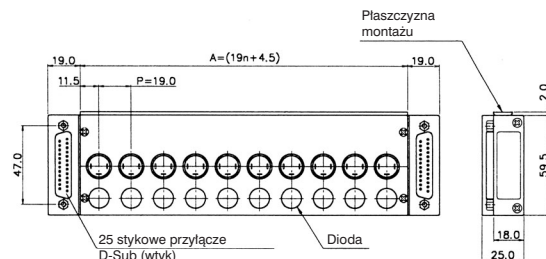

Kod zamówienia zestawu załączającego

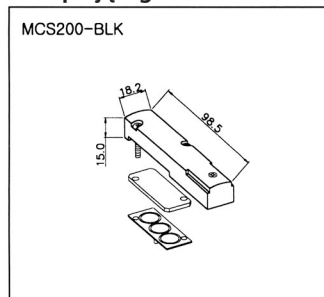

Kod zamówienia dodatkowego zespołu zasilającego

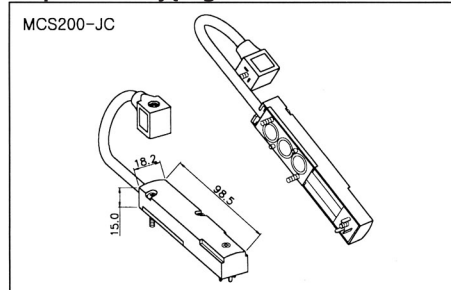

		n = zawory					
nr	n	4	6	8	10	12	14
A		80.5	118.5	156.5	194.5	232.5	270.5
B		85.0	123.0	161.0	199.0	237.0	275.0
C		97.0	135.0	173.0	211.0	249.0	287.0

Numeracja styków gniazda D-Sub

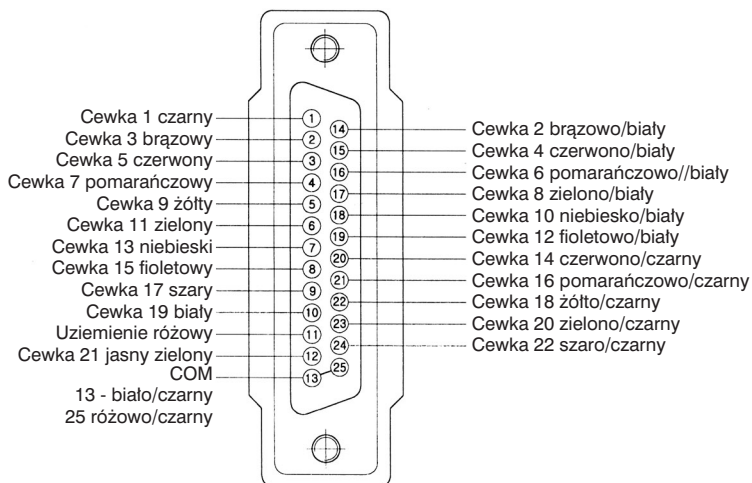

Kod zamówienia pojedynczego gniazda D-Sub z kablem

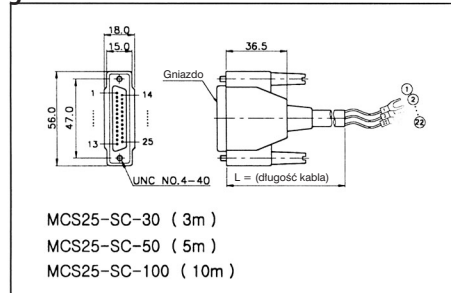

Kod zamówienia podwójnego gniazda D-Sub z kablem

