

# YSV20

Uruchamiany bezpośrednio  
Zawory elektromagnetyczne 15mm Micro

- 3/2 M5
- Montowane na płycie
- Średnica 1.1 mm

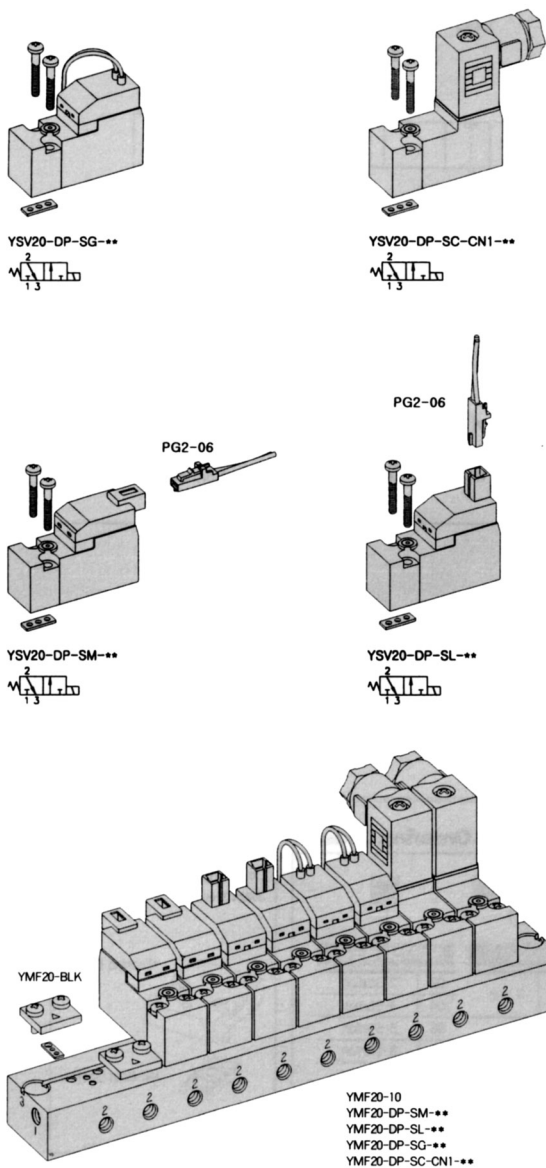

## Specyfikacja

| Zawór                    | YSV20                                 |
|--------------------------|---------------------------------------|
| Funkcja                  | 3/2 - NZ                              |
| Medium                   | Sprężone powietrze i gazy obojętne    |
| Ciśnienie (bar)          | 0 ~ 8.0                               |
| Średnica (mm)            | P = 1.1, R=1.5                        |
| Zakres temperatur        | 5 ~ 60°C                              |
| Czas włączania           | Poniżej 20 ms                         |
| Max. częstotliwość pracy | 10c/sec                               |
| Smarowanie               | Wymagane (używać olej wg. ISO VG32 #) |
| Przesterowanie ręczne    | Przycisk                              |
| Klasa izolacji cewki     | F Lub równoważna                      |
| Tolerancja napięciowa    | +/- 10%                               |
| Min. napięcie szczątkowe | AC: poniżej 20% / DC: poniżej 10%     |
| Pobór mocy               | AC:3.5VA (60 Hz) DC:2W                |

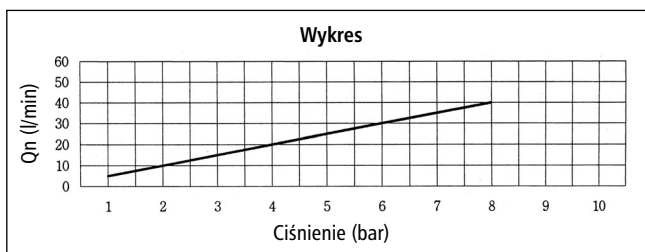

- Budowa**
- Części pilota: nylon wzmocniony włóknem szklanym
  - Sprężyna: stal nierdzewna
  - Uszczelki: guma (NBR)
  - Zwora: stal nierdzewna
  - Uszczelnienia zwory: elastomer
  - Główny przewód: AWG nr. 24
  - Uszczelnienie przewodu: viton

| Gniazdo wtykowe  | Zaślepka                            |
|--|-------------------------------------|
| <p>Kod zamówienia<br/>PG2-06 (L : 600mm)<br/>PG2-10 (L : 1000mm)</p> | <p>Kod zamówienia<br/>YMF20-BLK</p> |

\*\* - Zależne od napięcia

## Kod zamówienia

**YSV2 0 - D P - SC - CN1 - A2**

| Seria                                    | Funkcja                                     | Rodzaj pilota              | Sterowanie ręczne                | Typ cewki  | Typ wtyczki   | Napięcie  |
|--|---|----------------------------|----------------------------------|--|---|---|
| <b>YSV2:</b><br>Zawór elektromagnetyczny | 0   3/2 normalnie zamknięty powrót sprężyną | D   Sterowany bezpośrednio | P   Przycisk zwrotny bez blokady | 0   Brak<br>SC   3 stykowa<br>SG   Uszczelka / przewody<br>SD   Uszczelka / przewody z LED<br>SL   Pionowy wtyk z LED'em<br>SM   Poziomy wtyk z LED'em | 0   Brak<br>CN1   Wtyk<br>CD1   Wtyk z LED'em<br>CZ1   Wtyk z LED'em i filtrem antprzepięciowym | 0   Brak<br>A2   AC 220V<br>A1   AC 110V<br>D4   DC 24V |

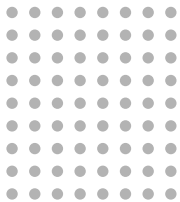

# Zawory uruchamiane bezpośrednio

# 15 mm Micro

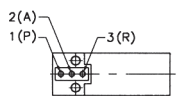
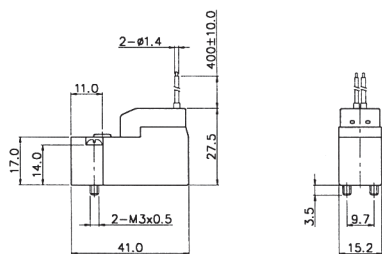
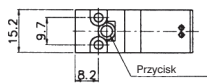

YSV20-DP-SG-\*\*-\*\*  
Normalnie zamknięty

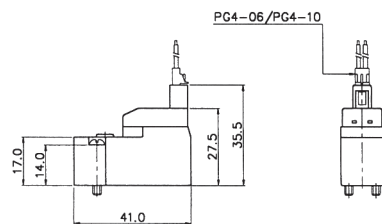

YSV20-DP-SL-\*\*-\*\*  
Normalnie zamknięty

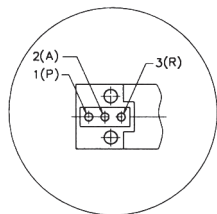

Normalnie zamknięty

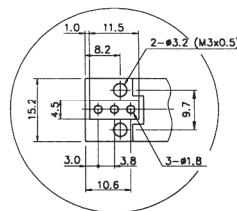

Obszar uszczelnień

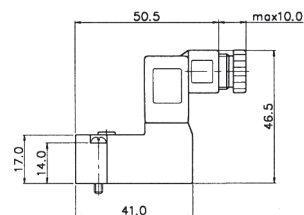

YSV20-DP-SC-CN1-\*\*-\*\*  
Normalnie zamknięty

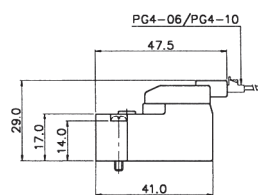

YSV20-DP-SM-\*\*-\*\*  
Normalnie zamknięty



## Płyta montażowa 3-drogowa

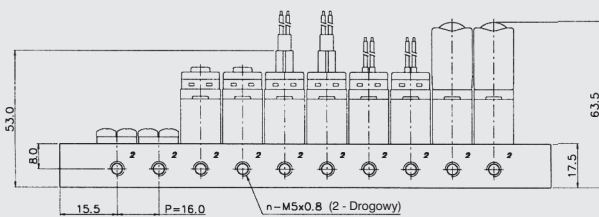
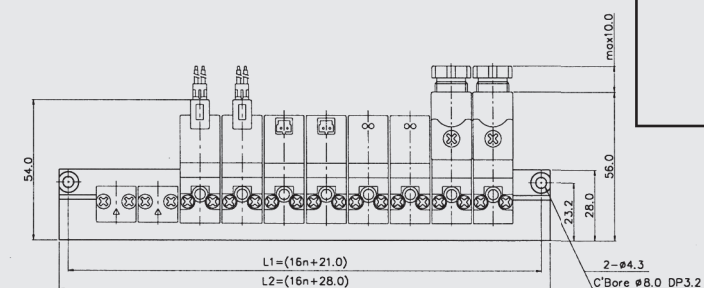

| Płyta montażowa - wymiary |      | n=zawory |       |       |       |       |       |    |
|---------------------------|------|----------|-------|-------|-------|-------|-------|----|
| nr                        | n    | 2        | 4     | 6     | 8     | 10    | 12    | 14 |
| L1                        | 53.0 | 85.0     | 117.0 | 149.0 | 181.0 | 213.0 | 245.0 |    |
| L2                        | 60.0 | 92.0     | 124.0 | 156.0 | 188.0 | 220.0 | 252.0 |    |

## Kod zamówienia płyty

|                   |               |            |  |
|-------------------|---------------|------------|--|
| YMF 20            |               | - 02       |  |
| Symbol            | Ilość zaworów |            |  |
| YMF20   3 drogowy | 02            | 2 zawory   |  |
|                   | 04            | 4 zawory   |  |
|                   | 06            | 6 zaworów  |  |
|                   | 08            | 8 zaworów  |  |
|                   | 10            | 10 zaworów |  |
|                   | 12            | 12 zaworów |  |
|                   | 14            | 14 zaworów |  |

## Kod zamówienia zaślepki

Kod zamówienia YMF20-BLK

Zaślepka

Uszczelka

