

pozycja	typ	KFRG-434/ *G	KFRG-41/ *G
przyłącze		G 3/4	G 1
opis		filtr spiekany odśrodkowy, reduktor membranowy z upustem do atmosfery	
medium		powietrze, gazy neutralne	
sposób montażu		w pionie	
temperatura mediów i otoczenia		max. 50 °C	
ciśnienie zasilania		max. 16 bar min. 1,5 bar (półautomatyczny i automatyczny spust kondensatu)	
zakres regulacji ciśnienia	3	0,5-8 bar (standard) 0,1-1 bar, 0,1-2 bar, 0,2-4 bar, 0,5-10 bar, 0,5-16 bar	
filtracja		5µm (standard)	
pojemność miski		filtr: 87cm ³	
zużycie powietrza		max 1.5l/min	
spust kondensatu		półautomatyczny	
mocowanie		Instalacja na panelu kontrolnym, uchwyt mocujący, uchwyt ścienny	
waga		0,990 kg	

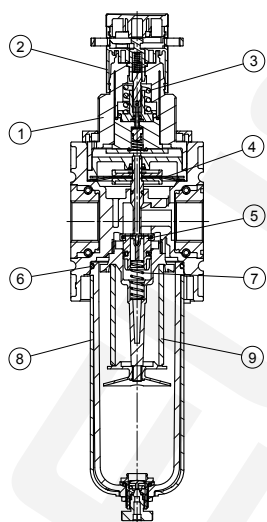

materiał: Grivory (PA66) / IXEF1022



części

(Zestaw serwisowy: KESA.4-1311)

lp.	opis		materiał	nr części.
1	gniazdo sprężyny	BG4	POM	---
2	pokrętko regulacyjne	FH.2-615	POM	---
3	sprężyna	FED.4-703	stal ocynkowana	---
4	membrana	MEM.4	mosiądz-NBR-PA6	☞☞
5	zawór stożkowy	VK.4-400	NBR-PA6	☞☞
6	oring 55x2,5	OR.0-9	NBR	☞☞
7	sprężyna	FED.4-720	stal nierdzewna	---
8	miska kondensatu	BE.4 HA	poliwęglan	80004.0200
9	wkład filtrujący 5µm	FE.4-560	celuloza polimeryzowana	70004.0560

dodatkowe informacje:

- Przepuszczalność filtra zgodna z normą ISO 4003
- Pokrętko regulacyjne można zablokować, naciskając w dół
- Pokrętko regulatora z blokadą
- Łączenie kilku poszczególnych urządzeń wymaga zestawu do bloków KKOP4

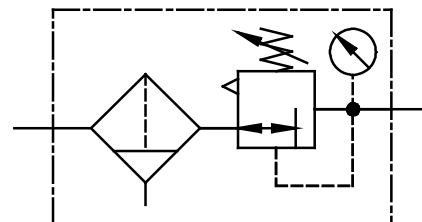

seria 4

oznaczenie:

KFRG - * / * ***

typ

2 akcesoria

1 przyłącze

3 ciśnienie zredukowane

przykład oznaczenia: KFRG-434/8 G

1	przyłącze	
	434	G 3/4
	41	G 1
	434 NPT	3/4-14 NPT
	41NPT	1-11 1/2 NPT
2	akcesoria (zobacz kolejną stronę)	
	S	nakrętka mocująca
	H	miska metalowa ze wskaźnikiem poziomu
	AM	automatyczny spust kond.
3	ciśnienie zredukowane (zobacz tabelę)	
	e.g. 8	0,5 - 8 bar

wymiary (mm)

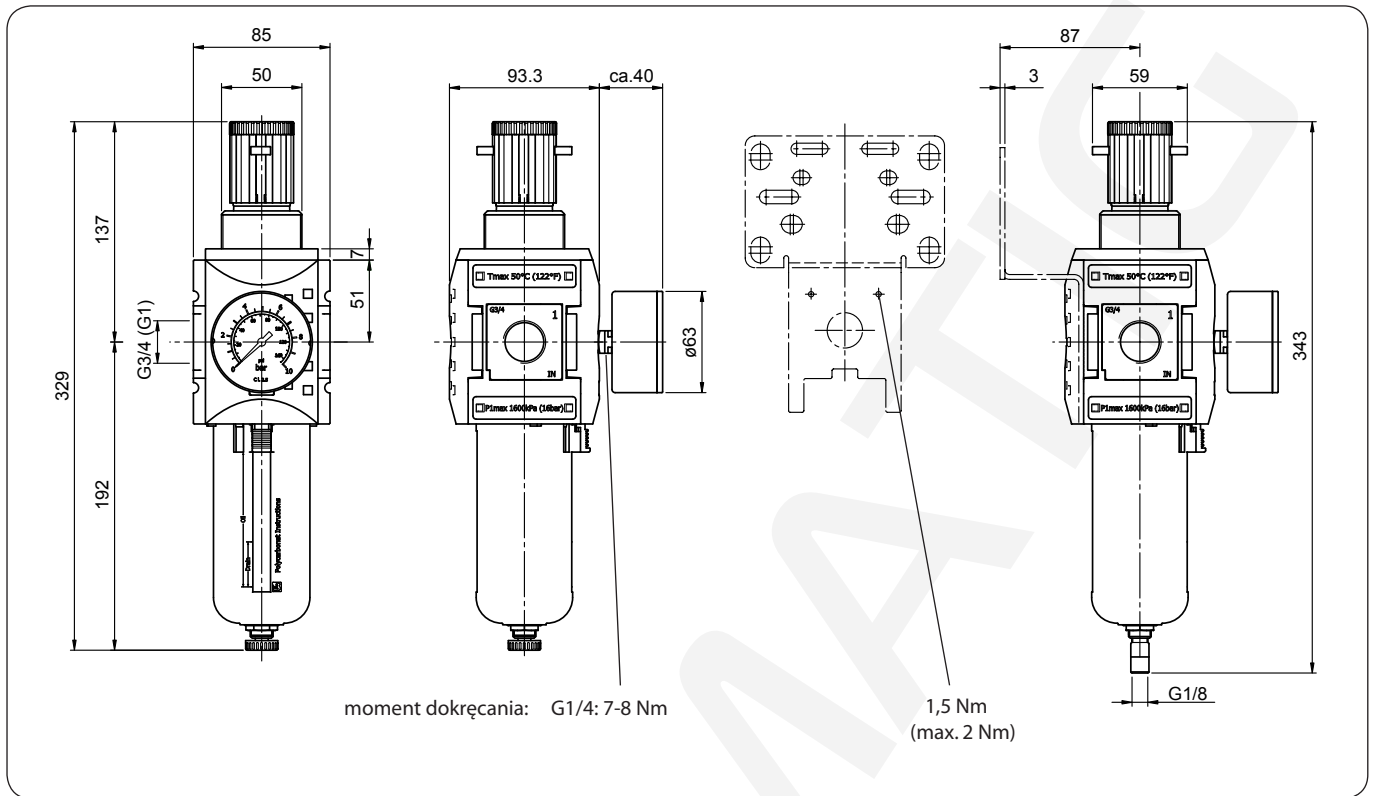

charakterystyka przepływu

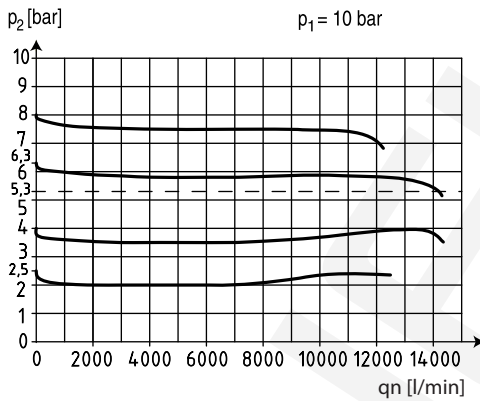

charakterystyka ciśnienia

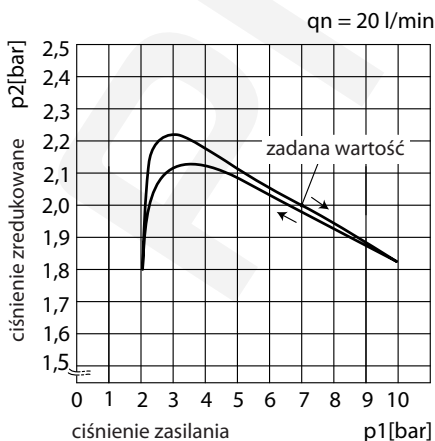

akcesoria

2

manometr

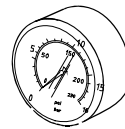

typ: G 63.6 R
G 63.10 R
G 63.16 R
G 63.25 R

sprężyna



typ:
0,1-1: FED.4-700
0,1-2: FED.4-701
0,2-4: FED.4-702
0,5-8: FED.4-703
0,5-10: FED.4-704
0,5-16: FED.4-705

blokada

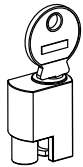

typ:
VH.32 z kluczem
VH.31 bez klucza

zestaw montażowy na śruby

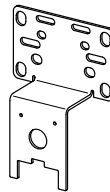

typ: KBW.4-1225

łącznik do bloków

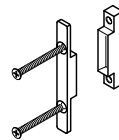

typ: KKOP.4

łącznik do bloków z mocowaniem

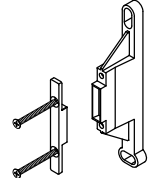

typ: KKOP.4W

aut. spust kond.

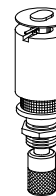

typ: AM 10
AM 10 NC

miska metalowa ze wskaźnikiem poz.

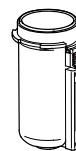

typ:
BE.4 H
BE.4 H AM
BE.4 H AM NC